

1373-1-8107 | 19.08.2013

Bedienungsanleitung Busch-Wächter®

6841-101
IR- Handsender



Bedienungsanleitung

Busch-Wächter®

1	Bestimmungsgemäßer Gebrauch	3
2	Umwelt	3
3	Aufbau und Funktion	4
3.1	Funktions- und Ausstattungsmerkmale	4
3.2	Kombinationsmöglichkeiten	5
4	Bedienung	6
4.1	Helligkeitsschaltswelle	7
4.2	Anwesenheitssimulation	7
4.3	Dauerlicht	7
5	Technische Daten	8
6	Erstinbetriebnahme	8
7	Inbetriebnahme	9
7.1	Schutzfolie entfernen	9
7.2	Gerät anlernen	9
8	Wartung	9
8.1	Batteriewechsel Handsender	9

1 Bestimmungsgemäßer Gebrauch

Das Gerät ist ausschließlich für den im Kapitel „Aufbau und Funktion“ erläuterten Gebrauch mit den gelieferten und zugelassenen Komponenten bestimmt.

2 Umwelt



Denken Sie an den Schutz der Umwelt !

Gebrauchte Elektro- und Elektronikgeräte dürfen nicht zum Hausabfall gegeben werden.

- Das Gerät enthält wertvolle Rohstoffe, die wieder verwendet werden können. Geben Sie das Gerät deshalb an einer entsprechenden Annahmestelle ab.
- Entsorgen Sie Batterien nicht im Haushaltsmüll. Bringen Sie verbrauchte Batterien zum Recycling zu Sammelstellen. Bei vielen Einzelhändlern sind Batteriesammelboxen vorhanden.

Alle Verpackungsmaterialien und Geräte sind mit Kennzeichnungen und Prüfsiegeln für die sach- und fachgerechte Entsorgung ausgestattet. Entsorgen Sie Verpackungsmaterial und Elektrogeräte bzw. deren Komponenten immer über die hierzu autorisierten Sammelstellen oder Entsorgungsbetriebe.

Die Produkte entsprechen den gesetzlichen Anforderungen, insbesondere dem Elektro- und Elektronikgerätegesetz und der REACH-Verordnung.

(EU-Richtlinie 2002/96/EG WEEE und 2002/95/EG RoHS)

(EU-REACH-Verordnung und Gesetz zur Durchführung der Verordnung (EG) Nr.1907/2006)

3 Aufbau und Funktion

Der IR- Handsender ist speziell für die Inbetriebnahme der Busch-Wächter® Bewegungsmelder für den Kunden entwickelt worden. Die Funktionen und Einstellungen können bequem ohne Leiter oder Elektroinstallateur gesteuert werden. Hierzu muss der IR-Handsender direkt auf den Busch-Wächter® Bewegungsmelder ausgerichtet werden.

Der IR- Handsender dient zum Einstellen von Busch-Wächter® Geräten.
Der IR-Handsender 6841-101 kann ausschließlich mit den Busch-Wächtern 110 MasterLINE und 220 / 280 MasterLINE betrieben werden.





3.1 Funktions- und Ausstattungsmerkmale

- Busch-Wächter® 110 MasterLINE
- Busch-Wächter® 220 MasterLINE / select / premium
- Busch-Wächter® 280 MasterLINE

Möglichkeit	Funktion
1	Helligkeitsschaltwelle
2	Anwesenheitssimulation
3	Dauerlicht

Die Reichweite des IR-Servicehandsender ist maximal 6 m.

3.2 Kombinationsmöglichkeiten

	6841-101
 6855 – 110 MasterLINE	X
 6847 – 220 MasterLINE select	X
 6848 – 220 MasterLINE premium	X
 6847-6867 – 220 -280 MasterLINE	X

4 Bedienung



Abb. 1: Bedienung

Folgende Einstellungen können mit dem IR-Handsender gemacht werden:

Nr.	Funktion
1	Zurücksetzen des Helligkeitsgrenzwert auf die Einstellungen der Potenziometer am Gerät.
2	Die aktuelle Helligkeit als Helligkeitsgrenzwert setzen.
3	Anwesenheitssimulation ausschalten.
4	Anwesenheitssimulation einschalten. – Dauerlicht zwischen Dämmerung und 22:30 Uhr MEZ bzw. 23:30 Uhr MESZ. Anschließend Bewegungserkennung.
5	Licht für 4 Stunden ausschalten (keine Bewegungserkennung).
6	Licht für 4 Stunden einschalten (keine Bewegungserkennung).
7	Automatische Bewegungserkennung und 4-Stunden-Licht Ein / Aus deaktivieren.

4.1 Helligkeitsschaltswelle

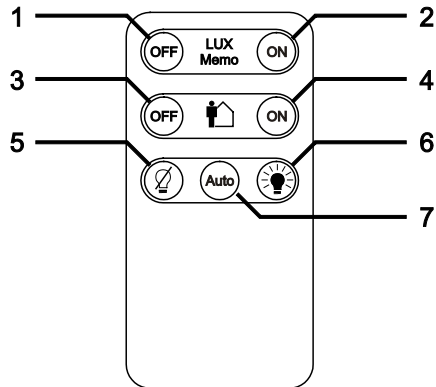
OFF

Löscht die Helligkeitsschaltswelle die über den Handsender gespeichert wurde und aktiviert die Einstellung des Helligkeitspotentiometers am Gerät.

LUX Memo

Info / Symbol der Einstellungsmöglichkeit „Helligkeitsschaltswelle“.

ON

Speichert den aktuellen Helligkeitswert als Helligkeitsschaltswelle im Gerät.



4.2 Anwesenheitssimulation

OFF

Deaktiviert die Anwesenheitssimulation.

Es wird zu der Betriebsart, die vor der Aktivierung aktiv war, zurückgekehrt.

Person / Haus

Symbol der Einstellungsmöglichkeit „Anwesenheitssimulation“.

ON

Aktivierung der Anwesenheitssimulation.

- Lichteinschaltung bei Dämmerung
- Umschaltung in Automatikbetrieb um ca. 22.30 Uhr.



Bei der Aktivierung der Anwesenheitssimulation wird der Eindruck erweckt das Haus sei bewohnt und ist somit für Urlaubsfahrten ideal.

4.3 Dauerlicht

Dauer AUS / Lampe durchgestrichen

Der Bewegungsmelder wird für vier Stunden deaktiviert. Danach kehrt er automatisch in die vorherige Betriebsart zurück.

AUTO

Durch vorzeitiges drücken der Taste „AUTO“ kehrt man in die vorherige Betriebsart zurück, die vor dem drücken der Taste Dauerlicht EIN, aktiv war.

Dauerlicht EIN / Lampe leuchtet

Der Bewegungsmelder wird für vier Stunden aktiviert. Er ist auch aktiv wenn man sich nicht im Erfassungsbereich aufhält und trotzdem Licht benötigt.

Danach kehrt er automatisch in die vorherige Betriebsart zurück.



5 Technische Daten

Bezeichnung	Wert
Batteriespannung	3 V DC
Batterietyp	CR 2025
Batterielebensdauer	Ca. 2 Jahre
Erfassung horizontal (Reichweite)	
• Busch-Wächter® 220/280 MasterLINE	maximal 6 m
• Busch-Wächter® 110 MasterLINE	maximal 2 m
Betriebstemperatur	0 °C ... 45 °C
Schutzart	IP 40

6 Erstinbetriebnahme



Hinweis

Der IR-Handsender ist kodiert und muss bei der Erstinbetriebnahme auf den Busch-Wächter® angelernt (siehe Kapitel 7.2 „Gerät anlernen“ auf der Seite 9) werden.

Diese Kodierung (16 Bit, entspricht 65.536 Möglichen Varianten) verhindert eine versehentliche oder mutwillige Beeinflussung von Bewegungsmeldern in der Umgebung.

7 Inbetriebnahme

7.1 Schutzfolie entfernen



Abb. 2: Batterieschutzfolie

1. Entfernen Sie vor Inbetriebnahme die Batterieschutzfolie.

7.2 Gerät anlernen

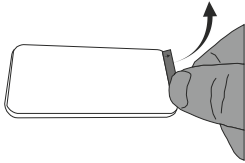

Abb. 3: Fernbedienung

2. Drücken Sie innerhalb von 10 Minuten nach Spannungszuschaltung am Busch-Wächter® die „AUTO“-Taste der Fernbedienung für wenigstens 3 Sekunden.
 - Der Busch-Wächter® muss für mindestens 30 Sekunden spannungsfrei sein.
 - Die Fernbedienung verbindet sich dann automatisch mit dem Busch-Wächter®, bei korrektem Empfang blinkt der Busch-Wächter®.
 - Zum Anlernen von maximal 9 weiteren Handsendern diese Arbeitsschritte wiederholen.

8 Wartung

8.1 Batteriewechsel Handsender

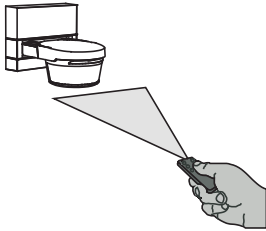

Abb. 4: Batteriewechsel

1. Ziehen Sie den Batterieträger aus der Fernbedienung.
2. Legen Sie eine neue Batterie vom Typ 2025 ein. Der Pluspol der Batterie (+) muss oben liegen.
3. Schieben Sie den Batterieträger wieder zurück in das Gerät.

Bedienungsanleitung

Busch-Wächter®

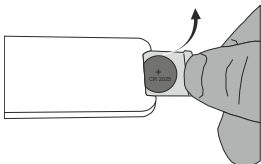
Ein Unternehmen der ABB-Gruppe

Busch-Jaeger Elektro GmbH
Postfach
58505 Lüdenscheid

Freisenbergstraße 2
58513 Lüdenscheid
Deutschland

www.BUSCH-JAEGER.de
info.bje@de.abb.com

Zentraler Vertriebsservice:

Tel.: +49 2351 956-1600
Fax: +49 2351 956-1700

Hinweis

Technische Änderungen sowie
Inhaltsänderungen dieses Dokuments behalten
wir uns jederzeit ohne Vorankündigung vor.
Bei Bestellungen gelten die vereinbarten
detaillierten Angaben. ABB übernimmt keinerlei
Verantwortung für eventuelle Fehler oder
Unvollständigkeiten in diesem Dokument.

Wir behalten uns alle Rechte an diesem
Dokument und den darin enthaltenen Themen
und Abbildungen vor. Vervielfältigung,
Bekanntgabe an Dritte oder Verwendung des
Inhaltes, auch auszugsweise, ist ohne vorherige
schriftliche Zustimmung durch ABB verboten.

Copyright© 2013 Busch-Jaeger Elektro GmbH
Alle Rechte vorbehalten

1373-1-8107 | 19.08.2013